

Noviteiten

Nouveautés

20

16

**BETTE**



Speciaal voor U mooie  
doordachte en comfortabele  
nieuwe producten.

Des superbes nouveautés  
alliant technique et confort,  
juste pour vous.

EXCLUSIEVE KLEUREN  
*COULEURS EXCLUSIVES*

Welkom in de nieuwe  
kleurenwereld.

Bienvenue dans le  
nouvel univers de  
couleurs.





# EXCLUSIEVE KLEUREN *COULEURS EXCLUSIVES*

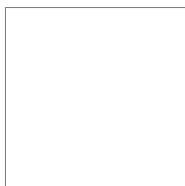

440  
Snow

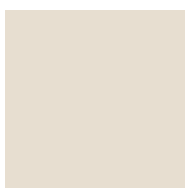

441\*  
Cream

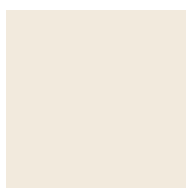

423  
Flax



422  
Beige



424  
Sand



425\*  
Greige



417\*  
Hazel

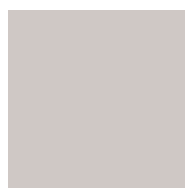

410  
Silver



413  
Dust



412  
Quartz

Naast een breed spectrum aan standaardkleuren hebben wij een eigen wereld aan kleuren ontwikkeld. Deze kleurenwereld is afgestemd op de trends in tegels, natuursteen en houten vloeren en wordt nu geactualiseerd met negen\* lichte en middeldonkere tinten.

En plus du large éventail de couleurs standards, nous avons développé notre propre univers de couleurs. Cet univers de couleurs est adapté aux tendances en matière de carrelage, pierre naturelle et plancher en bois et s'enrichit désormais de neuf\* nuances claires et intermédiaires.



414\*  
Flint



416\*  
Stone



415\*  
Cashmere



439\*  
Cacao



438\*  
Taupe



404\*  
Graphite

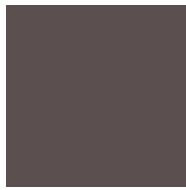

403  
Smoke



402  
Slate



401  
Anthracite



434  
Ebano



430  
Coffee



400  
Raven

Te combineren met  
BETTEANTISLIP PRO

Kleurenrijkdom bestaat uit 22 tinten  
voor de productseries:

BETTEFLOOR  
BETTEFLOOR SIDE  
BETTEDOUCHEBAKKEN SUPERVLAK  
BETTEWASTAFELS

\* Leverbaar vanaf september 2016  
Druktechnische kleurafwijkingen zijn  
mogelijk.

Peut être associé à l'  
ANTIDÉRAPANT PRO BETTE

Univers de couleurs comprenant  
22 nuances pour les gammes:

BETTEFLOOR  
BETTEFLOOR SIDE  
BETTERECEVEURS DE DOUCHE  
SUPER PLATS  
VASQUES BETTE

\* Disponible à partir de septembre 2016  
Pour des raisons d'impression, des varia-  
tions de couleur peuvent se produire.

# BETTELUX OVAL

NIEUWE VARIANTEN VOOR WAND- EN HOEKINBOUW

*NOUVELLES POSSIBILITÉS POUR MONTAGE MURAL ET EN ANGLE*

De **BETTELUX** heeft een unieke, glooiende vorm. Haar zachte belijning komt in de ovale uitvoering met haar vaste aangevormde titaanstaal geëmailleerde mantel bijzonder tot uiting. Het interieur en de buitenzijde van het bad zijn naadloos verbonden door vakkundig handwerk en in één stuk van hoogwaardige emaille voorzien. Aan deze elegante zacht belijnde badencollectie hebben we nu twee versies voor wand- en hoek-inbouw toegevoegd.

**BETTELUX** a une forme fluide unique en son genre. Les lignes douces de la baignoire ovale sont mises en valeur de par son habillage en acier vitrifié d'un seul tenant. L'intérieur et l'extérieur de la baignoire sont reliés sans aucun joint apparent et forment une seule pièce d'une parfaite finition. Nous avons enrichi la série de cette baignoire aux lignes doucement arrondies de deux nouvelles possibilités pour le montage mural et en angle.







# BETTELUX OVAL

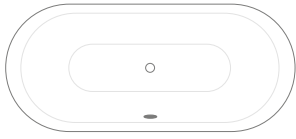

BETTELUX OVAL SILHOUETTE

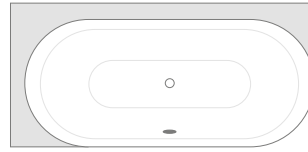

BETTELUX OVAL IV SILHOUETTE

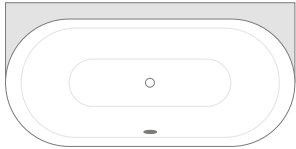

BETTELUX OVAL I SILHOUETTE

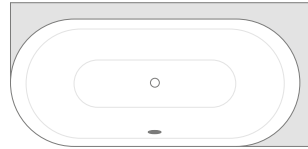

BETTELUX OVAL V SILHOUETTE

## BETTELUX OVAL SILHOUETTE

Afmetingen (L x B x H / ligmaat):

*Dimensions (L x l x p / dimension position allongée):*

170 x 75 x 45 cm / 1270 mm

180 x 80 x 45 cm / 1340 mm

190 x 90 x 45 cm / 1420 mm

Hoogte ommanteling:

*Hauteur du tablier:*

57,5 cm

## BETTELUX OVAL IV & V SILHOUETTE

Afmetingen (L x B x H / ligmaat):

*Dimensions (L x l x p / dimension position allongée):*

175 x 80 x 45 cm / 1270 mm

185 x 85 x 45 cm / 1340 mm

195 x 95 x 45 cm / 1420 mm

Hoogte ommanteling:

*Hauteur du tablier:*

57,5 cm

## BETTELUX OVAL I SILHOUETTE

Afmetingen (L x B x H / ligmaat):

*Dimensions (L x l x p / dimension position allongée):*

170 x 80 x 45 cm / 1270 mm

180 x 85 x 45 cm / 1340 mm

190 x 95 x 45 cm / 1420 mm

Hoogte ommanteling:

*Hauteur du tablier:*

57,5 cm

## VOORDELEN VOOR UW PLANNING:

- ideaal ook voor kleine badkamers
- aangenaam met twee personen baden door middenafvoer
- 5 cm rand aan muurzijde voor extra comfort
- verkrijgbaar met **BETTESENSORY**, de onzichtbare overloop (zie P. 20/21)
- te combineren met **BETTELUX** wastafel

## AVANTAGES POUR L'AMÉNAGEMENT DE VOTRE SALLE DE BAINS:

- Convient aussi parfaitement aux salles de bains plus petites
- Bonde centrale pour un bain agréable à deux
- Rebord côté mur de 5 cm pour plus de confort
- Disponible avec **BETTESENSORY**, le trop-plein invisible (voir pages 20/21)
- Peut être associée à la vasque **BETTELUX**

DESIGN: TESSERAUX + PARTNER



# BETTEART MONOLITH

VRIJSTAANDE WASTAFEL  
VASQUE EN ÎLOT





## BETTEART MONOLITH



De vrijstaande monolithische wastafel is de logische aanvulling op de **BETTEART**-collectie. Hier wordt functionaliteit omgezet in een object pur sang. Een blikvanger met meesterschap vervaardigd. Naadloos gevormd, met een extreem smalle rand. De filigranen belijning maken het ontwerp licht en elegant. Een ware bron van inspiratie voor de badkamerontwerper.

La vasque en îlot monolithique s'inscrit dans le prolongement logique de la gamme **BETTEART**. Le support fonctionnel devient ici une pure démonstration de savoir-faire. Sans joint apparent, il est doté de bords ultra fins. La finesse de ses lignes lui confère légèreté et élégance. Une source d'inspiration pour les concepteurs de salles de bains.

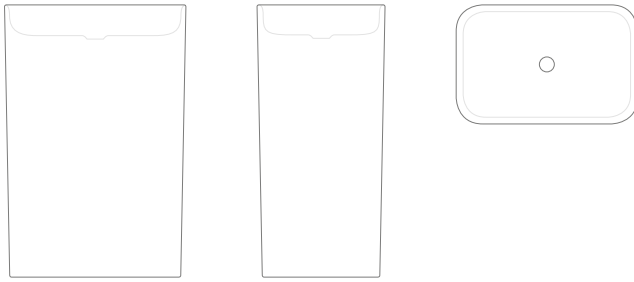

Afmetingen (L x B x H):

*Dimensions (L x l x h):*

60 x 40 x 90 cm

Diepte waskom:

*Profondeur:*

10 cm

**VOORDELEN VOOR UW PLANNING:**

- ideaal voor zowel privé badkamers als in publieke ruimtes zoals hotels, restaurants, wachtruimtes
- bijzonder robuust en hygiënisch door het
- materiaal titaanstaal/emaille
- te combineren met het bad **BETTEART**
- leverbaar vanaf kalenderweek 11

**AVANTAGES POUR L'AMÉNAGEMENT DE VOTRE SALLE DE BAINS:**

- Idéale pour les secteurs privé et public comme les hôtels, restaurants ou cabinets médicaux
- Particulièrement robuste et hygiénique grâce au matériau acier vitrifié
- Peut être associée à la baignoire **BETTEART**
- Disponible dès la semaine 11

DESIGN: TESSERAUX + PARTNER

# BETTECOMODO

NIEUWE AFMETING EN ZIJDELINGSE OVERLOOP  
NOUVELLE DIMENSION ET TROP-PLEIN LATÉRAL



## BETTECOMODO BADEN BAIGNOIRES BETTECOMODO

Afmetingen (L x B x H / ligmaat):

*Dimensions (L x l x p / dimension position allongée):*

170 x 75 x 45 cm / 1250 mm

**170 x 80 x 45 cm / 1250 mm\***

180 x 80 x 45 cm / 1310 mm

190 x 90 x 45 cm / 1380 mm

\* Leverbaar vanaf mei 2016

*Disponible à partir de mai 2016*

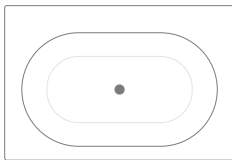

## BETTECOMODO WASTAFELS VASQUES BETTECOMODO

Abmessungen (L x B):

*Dimensions (L x l):*

60 x 49,5 cm

80 x 49,5 cm

100 x 49,5 cm

Diepte waskom:

*Profondeur:*

12 cm

## VOORDELEN VOOR UW PLANNING:

- extreem dunne, slechts 20 mm hoge badrand
- zeer precies vormgegeven hoeken voor perfecte overgang in het tegelwerk
- flexibel inzetbaar door een overloop aan de lange zijde
- leverbaar vanaf kalenderweek 11

## AVANTAGES POUR L'AMÉNAGEMENT DE VOTRE SALLE DE BAINS:

- Rebord extrêmement fin de 20 mm seulement
- Angles ultra précis pour des raccords parfaits lors de la pose de carrelage
- Polyvalente grâce au nouveau trop-plein latéral
- Disponible dès la semaine 11

DESIGN: TESSERAUX + PARTNER





Comfortabel baden, comfortabel douchen. Met duidelijke symmetrische lijnen, de zacht gewelfde nekpartij en de uitgesproken ligruimte is de **BETTECOMODO** consequent ontworpen als een comfortabel ligbad. Dit bad bieden we nu ook in een nieuwe afmeting aan (170 x 80 x 45 cm) met een zijdelingse overloop.

Bain confortable, douche agréable. Avec ses lignes symétriques claires, sa forme fluide au niveau de la nuque et sa grande surface pour une position allongée, **BETTECOMODO** a tout d'une baignoire ultra confortable. Nous proposons désormais ce modèle dans une dimension supplémentaire (170 x 80 x 45 cm) et avec des possibilités de trop-plein latéral.

# BETTEMODULES HIGHBOARD

NIEUWE HOGE KASTEN  
NOUVEAUX MEUBLES HAUTS

Minimalistisch design en geavanceerde functionaliteit zijn de kenmerken van de badmeubelen **BETTEMODULES**. De collectie bestaat uit vloerstaande en wandhangende elementen te combineren met de wastafels. De collectie wordt nu met een hoge en halfhoge kast uitgebreid. Deze zijn voorzien van een push-to-open systeem en verstelbare glazen legpborden. Deur links of rechtsdraaiend naar keuze.

Design minimaliste et fonctionnalité bien pensée caractérisent le système de meubles de salle de bains **BETTEMODULES**. Il se compose d'éléments reposant au sol et suspendus au mur pour l'agencement du plan de toilette. Cette gamme est désormais complétée par une armoire haute et des meubles hauts modulaires. Ils sont équipés de ferrures Push-to-open et de tablettes ajustables. Charnières à gauche ou à droite au choix.

## VOORDELEN VOOR UW PLANNING:

- holistisch badkamerontwerp in een eenduidige vormgeving
- individueel te combineren met andere kasten
- hoogwaardige afwerking, verkrijgbaar in
- verschillende afwerkingen
- leverbaar vanaf juni 2016

## AVANTAGES POUR L'AMÉNAGEMENT DE VOTRE SALLE DE BAINS:

- Aménagement harmonieux et homogène
- Peut être associé individuellement avec d'autres meubles
- Finition de haute qualité, disponible dans différentes surfaces
- Disponible à partir de juin 2016

DESIGN: TESSERAUX + PARTNER

## LAKOPPERVLAKKEN SURFACES LAQUÉES



Wit, hoogglans  
*Blanc, brillant*



Wit, fijn structuur mat  
*Blanc, structure fine mate*



Greige, fijn structuur mat  
*Greige, structure fine mate*



Taupe, fijn structuur mat  
*Taupe, structure fine mate*



Ocean, fijn structuur mat  
*Océan, structure fine mate*



Flint, fijn structuur mat  
*Flint, structure fine mate*

## UITVOERINGEN IN HOUT BOIS DE PLACAGE



Eiken crème, echthoutfineer  
*Chêne crème, placage en bois véritable*



Eiken natuur, echthoutfineer  
*Chêne naturel, placage en bois véritable*



Eiken mocca, echthoutfineer  
*Chêne mocca, placage en bois véritable*

Om druktechnische redenen zijn kleurafwijkingen mogelijk.  
*Pour des raisons d'impression, des variations de couleur peuvent se produire.*

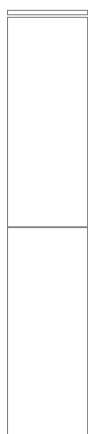

HOGE KAST  
*ARMOIRE HAUTE*

Scharnieren links of rechts,  
twee aparte deuren  
*Charnières à gauche ou à  
droite, deux portes séparées*  
Afmetingen (B x H x D):  
*Dimensions (l x h x p):*  
32,5 x 163 x 32,5 cm



HALF HOGE KAST  
*MEUBLE HAUT*  
Scharnieren links of rechts  
*Charnières à gauche ou à  
droite*  
Afmetingen (B x H x D):  
*Dimensions (l x h x p):*  
32,5 x 82,5 x 32,5 cm

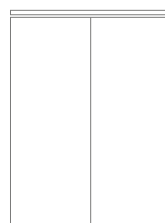

HALF HOGE KAST, 2 DEURS  
*MEUBLE HAUT, 2 PORTES*  
doorlopende topplaat  
*Plan de support en continu*  
Afmetingen (B x H x D):  
*Dimensions (l x h x p):*  
65 x 82,5 x 32,5 cm

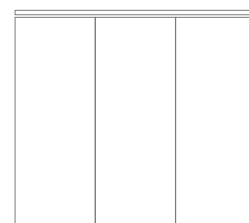

HALF HOGE KAST, 3 DEURS  
*MEUBLE HAUT, 3 PORTES*  
doorlopende topplaat  
*Plan de support en continu*  
Afmetingen (b x H x D):  
*Dimensions (l x h x p):*  
97,5 x 82,5 x 32,5 cm

# BETTESENSORY

ONZICHTBARE OVERLOOP

*LE TROP-PLEIN INVISIBLE*

BETTESENSORY verheft het bad met deze badoverloop tot een uniek element. De verborgen overloop in de badbodem zorgt bij de vrijstaande baden voor een perfecte uitstraling. Zonder zichtbare overloop komt het design van het bad pas goed tot uiting. Een speciaal ontwikkelde besturingselectronica met geïntegreerde druksensor opent de verborgen overloop zodra het badwater een bepaald waterniveau overschrijdt.

BETTESENSORY réunit le système de vidage et le trop-plein en un seul élément. Le trop-plein dissimulé au fond de la baignoire offre une esthétique parfaite, surtout sur des baignoires en îlot. Sans trop-plein apparent, le design du corps de la baignoire est merveilleusement mis en valeur. Grâce à une commande électronique avec capteur de pression intégré, spécialement mise au point, la bonde s'ouvre dès que l'eau dépasse un certain niveau.

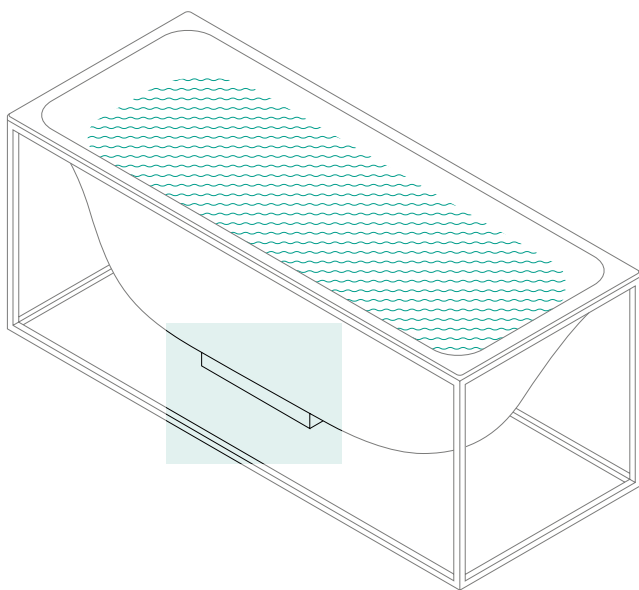

Deze door **BETTE** in samenwerking met Viega technisch ontwikkelde noviteit is vanaf nu ook beschikbaar voor de volgende baden:

*Ce détail technique innovant développé par **BETTE** en collaboration avec Viega est désormais également disponible pour les modèles de baignoires suivants:*

- BETTEART
- BETTEFREE
- BETTELUX
- BETTELUX OVAL
- BETTEONE
- BETTEONE RELAX
- BETTESILHOUETTE
- BETTEHIGHLINE

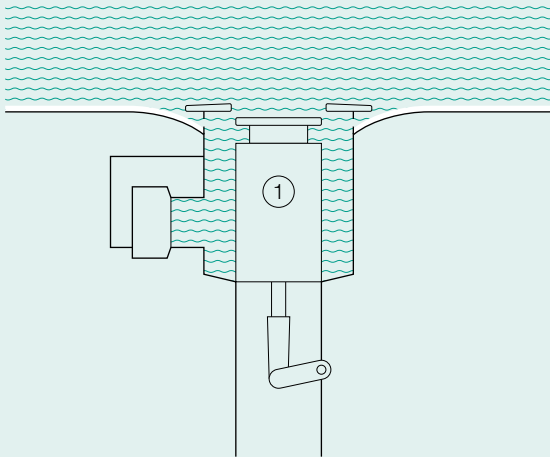

**GESLOTEN BADAFVOER**

- Gesloten klikventiel
- Waterstand stijgt

**SYSTÈME DE VIDAGE FERMÉ**

- Valve à encliquetage fermée
- Montée du niveau d'eau

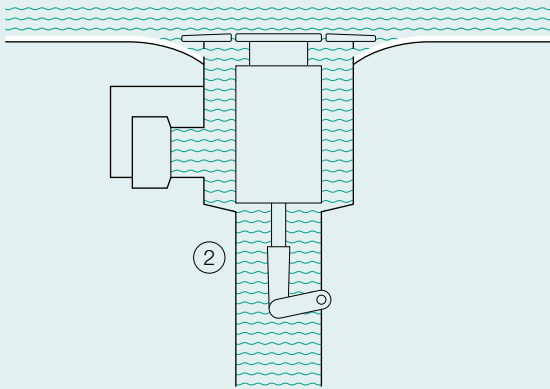

**GEOPENDE BADAFVOER**

- Open klikventiel
- Water loopt weg

**SYSTÈME DE VIDAGE OUVERT**

- Valve à encliquetage ouverte
- Écoulement de l'eau

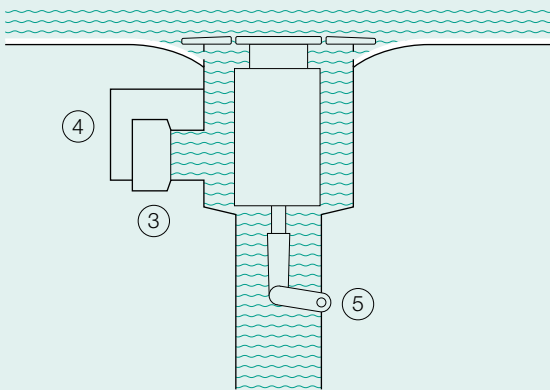

**BADAFVOER GESLOTEN, OVERLOOP OPEN**

- Gesloten klikventiel
- Sensor activeeert het klikventiel door middel van de hevel
- Water loopt weg

**SYSTÈME DE VIDAGE FERMÉ, TROP-PLEIN OUVERT**

- Valve à encliquetage fermée
- Le capteur déclenche le soulèvement de la valve à encliquetage à l'aide du levier
- Écoulement de l'eau

1. Klikventiel:  
afdekkap met drukknop
2. Leeglopen
3. Druksensor
4. Besturingsunit
5. Hevel

1. Valve à encliquetage:  
cache avec bouton-poussoir
2. Écoulement
3. Capteur de pression
4. Boîtier de commande
5. Levier

**Nederland:**

Bette GmbH & Co. KG NL  
Selma Lagerlofweg 69  
NL - 3069 BT Rotterdam  
Tel.: +31 10 442 3344  
Fax: +31 10 284 7889  
info@bette.nl  
www.bette.nl

**België / Belgique:**

Cocoonpoel sprl/bvba  
Konijnenstraat 8  
B - 3078 Everberg  
Tél. direct: +32 493 141412  
annemarie.hollevoet@cocoonpoel.be  
info@cocoonpoel.be

Concept, vormgeving, tekst:  
Stan Hema GmbH,  
Agentur für Markenentwicklung, Berlin  
Fotografie: Studio Casa, Münster

Copyright:  
Alle beeld- en merkrechten voorbehouden. Product- en  
technische wijzigingen als ook fouten voorbehouden. Als  
gevolg van druktechnische redenen kunnen bij individuele  
afbeeldingen kleurafwijkingen voorkomen.

**France:**

Bette GmbH & Co. KG  
Heinrich-Bette-Straße 1  
D - 33129 Delbrück  
Tel.: +49 5250 511-203  
Fax: +49 5250 511-3203  
b.mantel@bette.de  
www.bette.fr

**Centre**

Sylvain Brandy  
18 route des Aix d'Angillon  
F - 18220 Sainte Solange  
Sylvain Brandy  
Portable: +33 6 44 31 65 05  
brandy.sylvain@yahoo.fr  
Steve Silva  
Portable: +33 6 07 62 10 36  
steve.silva@orange.fr

**Nord**

Agence Bigot  
36, Route de Coutances  
F - 50180 Agneaux  
Harald Bigot  
Portable: +33 6 03 62 61 58  
harald.bigot@gmail.com  
Jean-Noel Bigot  
Portable: +33 6 09 91 26 72

**Sud-Est**

Sté Damars SA  
Centre commercial Vert Bocage  
Avenue de Wertheim  
F - 13300 Salon de Provence  
Tel.: +33 4 90 45 16 80  
Fax: +33 4 90 45 16 81  
damarssa@wanadoo.fr

**Ouest**

Jean-François Mettre  
Le Bois Pin  
F - 56190 Noyal-Muzillac  
Fax: +33 2 97 67 06 86  
Portable: +33 6 14 36 08 80  
jfmembre@orange.fr

**Sud-Ouest**

Amets SARL  
Pascal Martin  
34, Rue Colbert  
F - 33000 Bordeaux  
Portable: +33 6 84 26 87 52  
ametscontact@gmail.com

**Île-de-France**

Ab Plus  
Fabien Bitton  
40, Rue Maurice Gunsbourg  
F - 94200 Ivry Sur Seine  
Fax: +33 1 45 21 43 20  
Portable: +33 6 16 13 74 81  
ab-plus@wanadoo.fr

**Est**

Sarah B. Distribution  
Sarah Brentel  
1 c rue Principale  
F - 67500 Batzendorf  
Portable : +33 6 76 96 57 58  
sarahbrentel@gmail.com

Concept, mise en page, texte:  
Stan Hema GmbH,  
Agentur für Markenentwicklung, Berlin  
Photographie: Studio Casa, Münster

Copyright:  
Droits d'image et de marque réservés. Sous réserve  
de modifications techniques et des gammes ainsi que  
d'erreurs. Pour des raisons de technique d'impression  
des variations de couleurs peuvent se produire dans  
les illustrations.

Made in Germany



